

TANDEMBOX – systém výsuvov

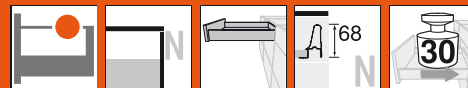

- ▶ TANDEMBOX plus – základné prvky
- ▶▶ Štandardný korpus

Zásuvky – N

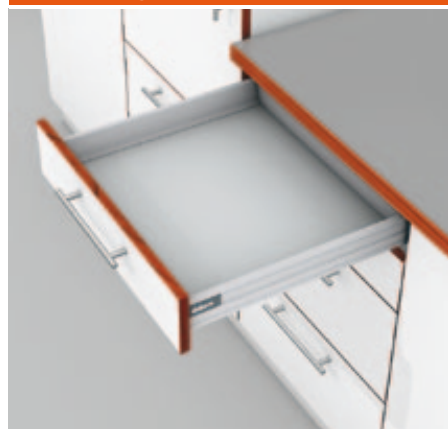

- Skrytý, riadený plný výsuv
- TANDEM inside – pre jemný chod počas celej životnosti nábytku
- Bočnice z ocele biely (W/G), z ocele sivý (WA/G, RAL 9006)
- Montáž bez použitia náradia
- Nastavenie čela vo dvoch smeroch
- S integrovaným **BLUMOTION** pre jemné a tiché dovretie, kombinovateľným so **SERVO-DRIVE**
- Alebo s integrovaným **TIP-ON**

Potreba miesta

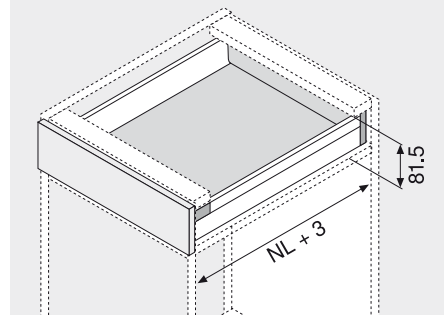

NL Menovitá dĺžka

Informácie o objednávaní

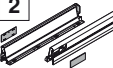
1 	Korpusové lišty ľavé/pravé			2 	Boky a krytky ľavá/pravá	
	BLUMOTION *	TIP-ON **			Menovitá dĺžka NL	W/G WA/G
Menovitá dĺžka NL	30 kg	30 kg	50 kg	Menovitá dĺžka NL	W/G	WA/G
400 mm	558.4001B01	559.4001T		400 mm	358N4002S	
450 mm	558.4501B01		559.4501T	450 mm	358N4502S	
500 mm	558.5001B		559.5001T	500 mm	358N5002S	
550 mm	558.5501B		559.5501T	550 mm	358N5502S	

* Vhodný pre SERVO-DRIVE

** Informácie o objednávaní – pozri TIP-ON pre TANDEMBOX

Krytky s individuálnou potlačou od 1000 ks

3 	Držiak chrbta ľavý/pravý	
	biely, sivý	Z30N000S.04
	Oceľ	

4 	Upevnenie čela		
	INSERTA verzia	2 x	ZSF.3902
	Skrutkovacia verzia	2 x	ZSF.3502
	Verzia na zarazenie	2 x	ZSF.3602

