

CLIP top – systém závesov

► CLIP top – závesy

►► Uholová situácia – štandardná

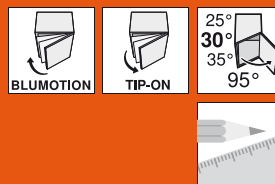

CLIP top

+30° III – uholový záves plne naložený



- Celokovový záves, poniklovaný
- Uholový záves +30° III
- Uhol otvorenia 95°
- S komfortným nastavením hĺbky pomocou závitovej skrutky
- So zatváracou automatikou alebo bez zatvárackej automatiky (pero)
- Montáž a demontáž dverí na korpuse bez použitia náradia
- Nastaviteľnosť v troch smeroch (s príslušnou montážnou podložkou)
- V prípade **INSERTA** navyše aj montáž misky bez použitia náradia

	25°	30°	35°
	N° 20	N° 21	N° 22
	204	205	205
	N° 50	N° 51	N° 52
	204	205	205
	N° 5	N° 6	N° 7
	209	205	205
	N° 40	N° 41	N° 42
	206	206	206
	N° 57	N° 58	N° 59
	204	205	205

Prehľad – uholové situácie **196**

Informácie o objednávaní

	INSERTA miska	Č. výrobku
Oceľová miska	s perom	79A9496BT

	Miska na priskrutkovanie	
Oceľová miska	s perom	79A9456.T
Oceľová miska	bez pera	78A9456.T

	Príslušenstvo	
	BLUMOTION 970A	
	Na zavítanie, zo strany závesu	
Plast		970A1002

	Krytka	
	Oceľ	poniklovan.
Bez potlačie		70.1563
S potlačou	Blum	70.1563.BL

Upozornenie na strany	
Prehľad – CLIP top – závesy	153
Prehľad – BLUMOTION pre dvierka	245
Prehľad – TIP-ON pre dvierka	261
Príslušenstvo – montážne podložky	234
Príslušenstvo – krytka	240
Príslušenstvo – všeobecné	241
Montáž, demontáž a nastavenie	243
Prehľad – pomôcky na spracovanie	705
Ďalšie technické informácie	804

	Príslušenstvo – všeobecné	
	Krytka misky	
	Pre misku na skrutky alebo zarazenie	
Oceľ	poniklovan.	70T1504

	Skrutky do drevotrieskovej dosky na montáž misky	
3.5 x 15 mm		609.1500
3.5 x 17 mm		609.1700

	TIP-ON pre dvierka	
	Pre závesy bez pera	
Štandardná verzia		955.1004
Dlhá verzia		955A1004

Projektovanie

Dôležité upozornenia:

Rožmery platia pri továrenskome nastavení pre hrúbku dverí a bokov korpusu 19 mm. Pri odchýlkach sa mení aj situácia montáže. Odporúčame vyskúšať. Poloha umiestnenia montážnej podložky sa čiastočne odchyľuje od štandardného umiestnenia.

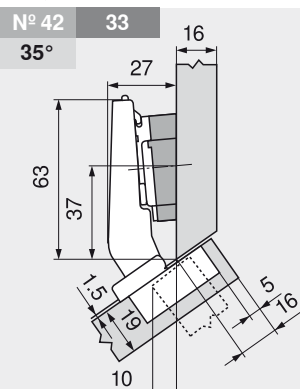
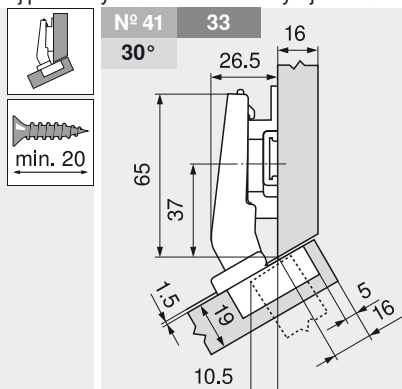
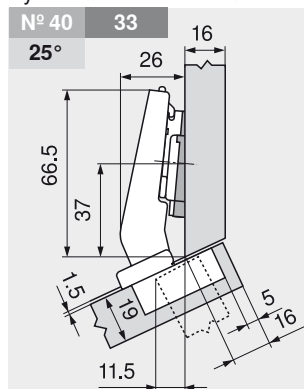

		Č. výrobku
Uholový klin	-5°	171A5500
Montážna podložka	0 mm	173H7100

		Č. výrobku
Montážna podložka	6 mm	175H9160

		Č. výrobku
Uholový klin	+5°	171A5070
Montážna podložka	0 mm	173H7100



CLIP top – systém závesov

CLIP top – závesy ◀

Uhlová situácia – štandardná ◀◀

+30° III – uhlový záves plne naložený

Projektovanie

i Infobox
 Odporúčame projektovanie korpusov so skúškou na kolízii s DYNAPLAN-om, na príloženom DVD DYNALOG limited – bezplatne!

Odstup vrtania BLUMOTION 970A1002

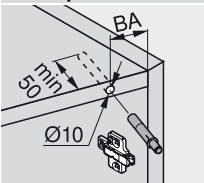

- N° XX Uhlová situácia
- XX Odstup vrtania BA (mm)
- XX° Uhol použitia (°)

Upozornenie na strany

Montáž, demontáž a nastavenie

259

Nastavenie

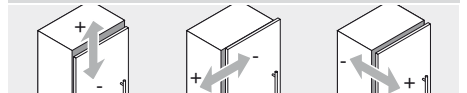

max. ± 3.0 mm

± 2.0 mm

± 2.0 mm

Pozri montážne podložky

Montáž naskrutkovaním

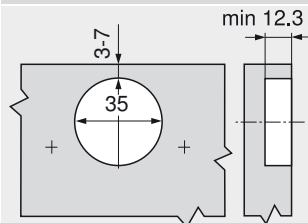

Montáž technikou INSERTA

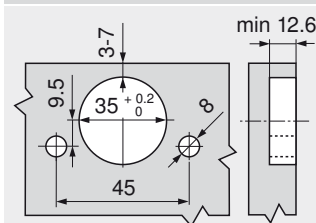

Rozmery misky

