

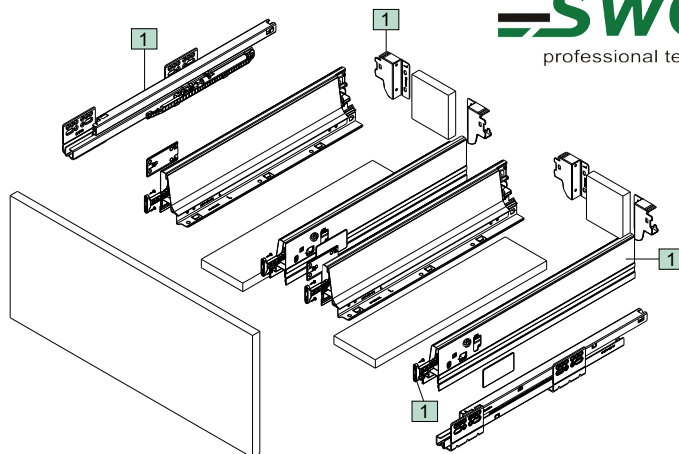

Montážny návod pre evobox plus C01 - podrezová zásuvka / Montážní návod pro evobox plus C01 - podrezová zásuvka



C01



Komplet evobox plus C01 obsahuje:

1. komplet evobox plus A01 (2 sady)

Technický náčrt [mm]

Montážny náčrt / Montážní náčrt [mm]

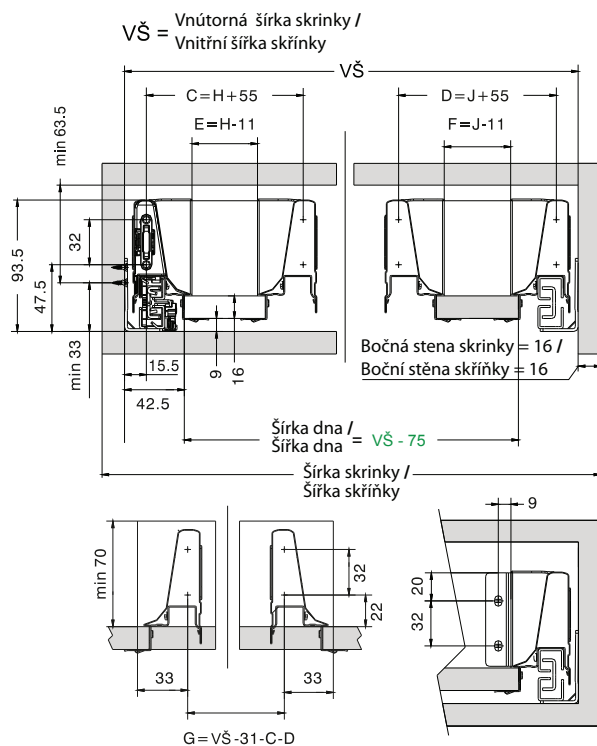
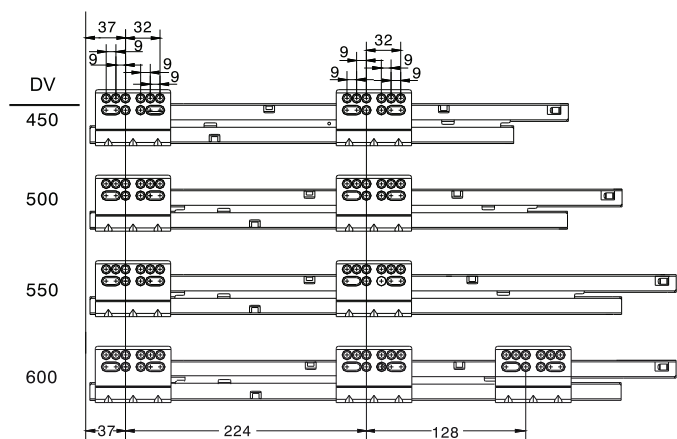

Rozměry zadného čela a dna zásuvky [mm] / Rozměry zadního čela a dna zásuvky [mm]

Rozměry předního čela /
Rozměry předního čela

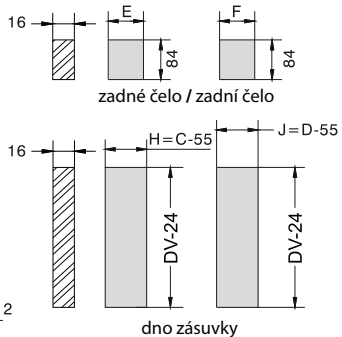
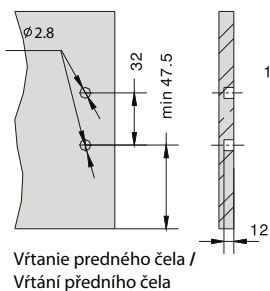

Montážny náčrt - podrezová zásuvka [mm] / Montážní náčrt - podrezová zásuvka [mm]

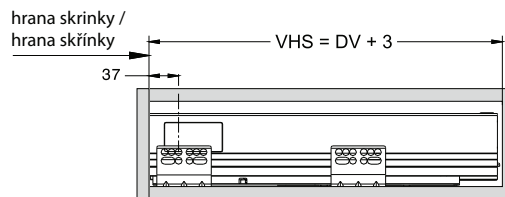

DV - dĺžka výsuvu, VŠ - vnútorná šírka skrinky, VHS - vnútorná hĺbka skrinky / DV - délka výsuvu, VŠ - vnitřní šírka skřínky, VHS - vnitřní hloubka skřínky

Dovozca pre Slovenskú republiku:

NÁBYTKÁR, s.r.o., Nábřežie Oravy 2909/5
026 01 Dolný Kubín, Slovenská republika

tel.: +421 43/586 40 72 fax: +421 43/582 36 49
Orange: +421 905 998 076-8 mail: objednavka@nabytkar.sk
T-mobile: +421 911 912 572 web: www.nabytkar.com

Dovozce pro Českou republiku:

NÁBYTKÁR Česká republika, s.r.o., Blanenská 1764
664 34 Brno - Kuřim, Česká Republika

tel.: +420 541 212 271 fax: +420 541 212 490
O2: +420 602 707 720 mail: cz@nabytkar.com
T-Mobile: +420 734 604 982 web: www.nabytkar.com

Montážny postup / Montážní postup

1. Nasadíte zadné uchytenia /
Nasadíte zadní uchycení

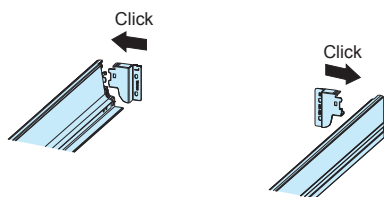

2. Predvrtajte diery a upevnite dno skrutkami /
Předvrtajte díry a upevněte dno šrouby

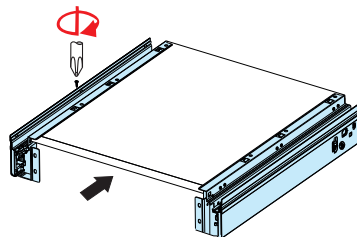

3. Nasadíte zadné čelo /
Nasadíte zadní čelo

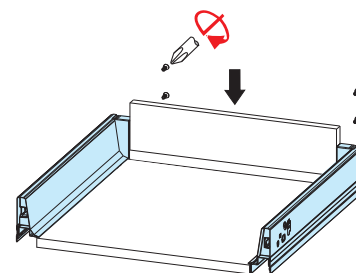

4. Nasadíte zásuvku na výsuvy, zásuvku zasuňte na doraz (počuť cvaknutie).
Následně dlaňou dotlačte každou z bočnic zvlášť (počuť cvaknutie). / Nasadíte
zásuvku na výsuvy, zásuvku zasuňte na doraz (slyšet cvaknutí). Následně
dlaní dotlačte každou z bočnic zvlášť (slyšet cvaknutí)

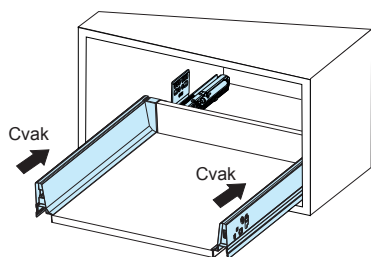

5. Priskrutkujte uchytenie predného čela, a nasadíte
predné čelo na bočnice (počuť cvaknutie). /
Přišroubujte uchycení předního čela, a nasadíte
přední čelo na bočnice (slyšet cvaknutí)

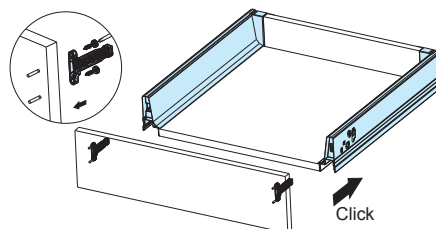

Nastavenie predného čela / Nastavení předního čela

1. Horizontálne nastavenie. /
Horizontální nastavení

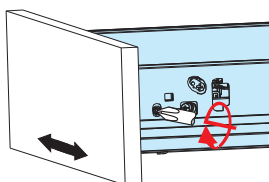

2. Vertikálne nastavenie. /
Vertikální nastavení

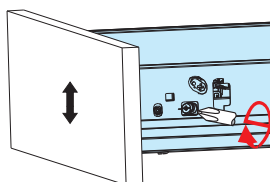

3. Pripevnite krytky. /
Přípevněte krytky

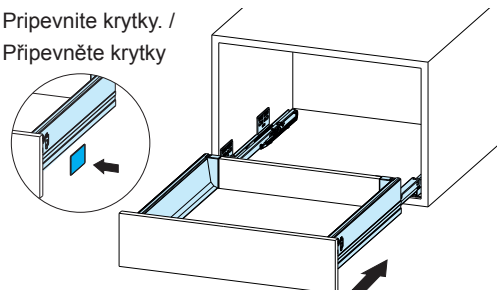

Demontáž

1. Vyberte krytky.

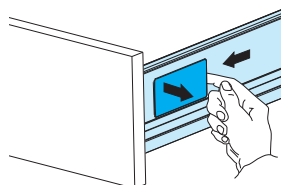

2. Uvoľnite predné čelo. /
Uvolněte přední čelo.

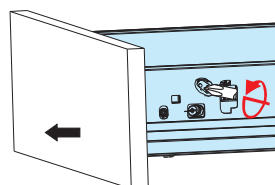

3. Uvoľnite a vytiahnite zásuvku. /
Uvolněte a vytáhněte zásuvku.

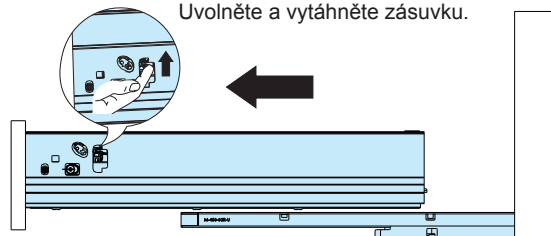

DV - délka výsuvu, VŠ - vnitřní šířka skřínky, VHS - vnitřní hloubka skřínky / DV - délka výsuvu, VŠ - vnitřní šířka skřínky, VHS - vnitřní hloubka skřínky

Dovozca pre Slovenskú republiku:

NÁBYTKÁR, s.r.o., Nábřežie Oravy 2909/5
026 01 Dolný Kubín, Slovenská republika

tel.: +421 43/586 40 72 fax: +421 43/582 36 49
Orange: +421 905 998 076-8 mail: objednavka@nabytkar.sk
T-mobile: +421 911 912 572 web: www.nabytkar.com

Dovozce pro Českou republiku:

NÁBYTKÁR Česká republika, s.r.o., Blanenská 1764
664 34 Brno - Kufim, Česká Republika

tel.: +420 541 212 271 fax: +420 541 212 490
O2: +420 602 707 720 mail: cz@nabytkar.com
T-Mobile: +420 734 604 982 web: www.nabytkar.com

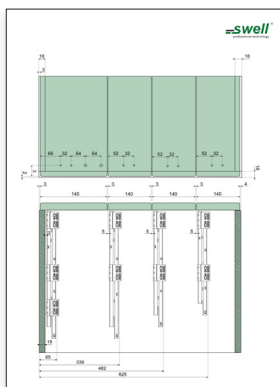

- vřtací plán pre evobox (DV = 300 - 600 mm)

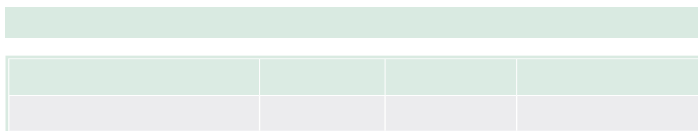

Technický náčres [mm]

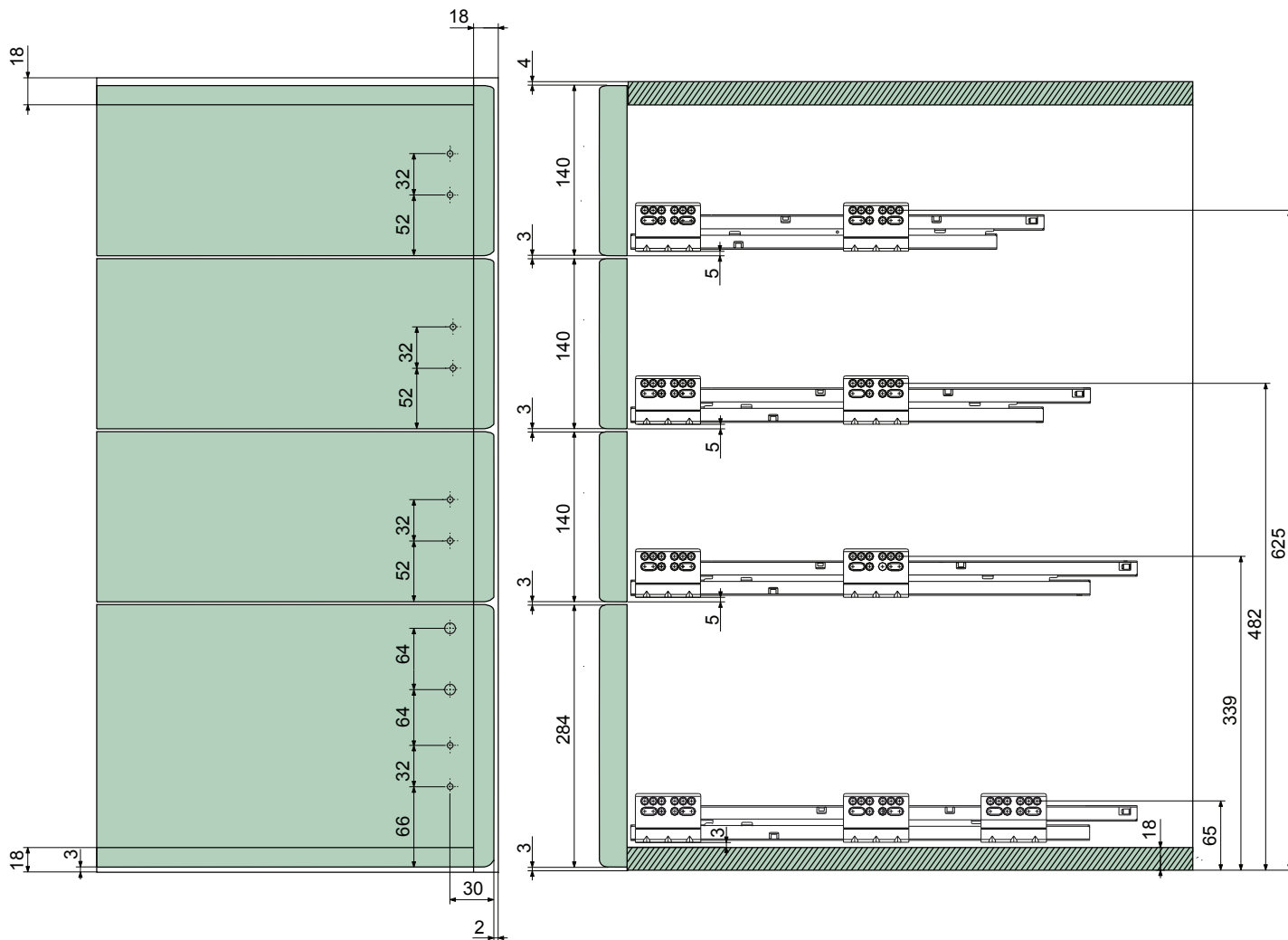

Dovozca pre Slovenskú republiku:
NÁBYTKÁR, s.r.o., Nábřežie Oravy 2909/5
026 01 Dolný Kubín, Slovenská republika

tel.: +421 43/586 40 72 fax: +421 43/582 36 49
Orange: +421 905 998 076-8 mail: objednavka@nabytkar.sk
T-mobile: +421 911 912 572 web: www.nabytkar.com

Dovozce pro Českou republiku:
NÁBYTKÁR Česká republika, s.r.o., Blanenská 1764
664 34 Brno - Kuřim, Česká Republika

tel.: +420 541 212 271 fax: +420 541 212 490
O2: +420 602 707 720 mail: cz@nabytkar.com
T-Mobile: +420 734 604 982 web: www.nabytkar.com