

SK / CZ

Montážny návod pre evobox plus B02 - vnútorná zásuvka s 1-relingom / Montážní návod pro evobox plus B02 - vnútorní zásuvka s 1-relingom

swell
professional technology



B02

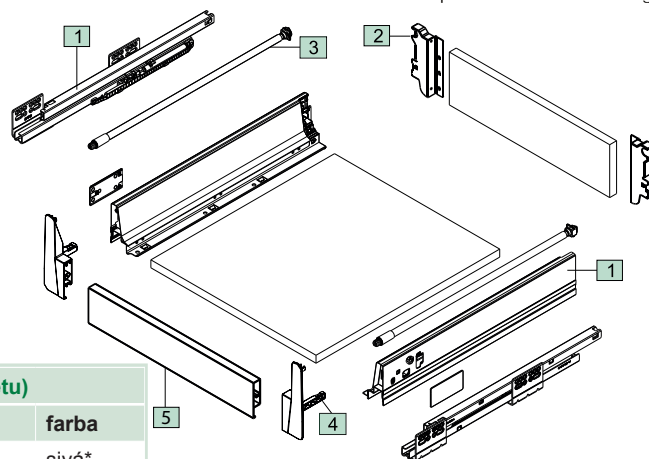

Komplet evobox plus B02 obsahuje:

- 1. komplet evobox plus B01
- 2. uchytenia zadného čela (1 sada)
- 3. relingové tyčky (1 sada)
- 4. uchytenia predného čela (1 sada)

príslušenstvo (nie je súčasťou kompletu)

por. číslo / názov	obj. kód - 1 ks	farba
5. predný panel	EVO-VN-PP-SV	sivá*
5. predný panel	EVO-VN-PP-BL	biela*

* (predný panel je piliteľný, dĺžka = 1100 mm)

Montážny náčrt / Montážní náčrt [mm]

Technický náčrt [mm]

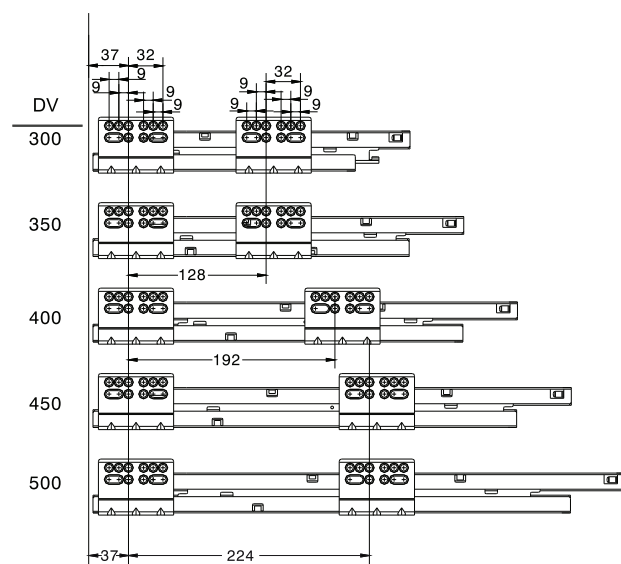
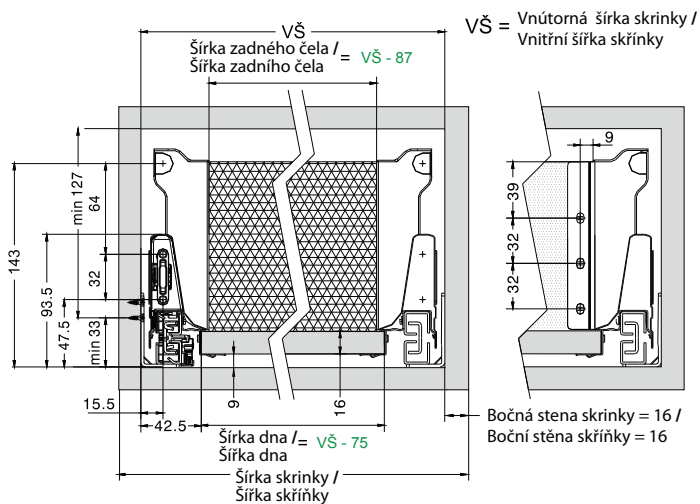

Rozměry zadného čela a dna zásuvky [mm] /
Rozměry zadního čela a dna zásuvky [mm]

Montážny náčrt - vnútorná zásuvka s 1-relingom [mm] /
Montážní náčrt - vnitřní zásuvka s 1-relingem [mm]

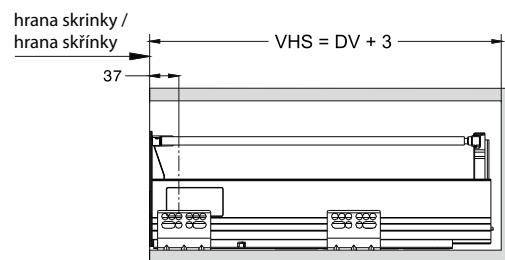
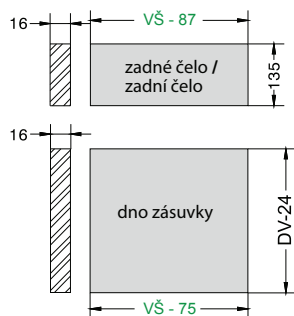

DV - dĺžka výsuvu, VŠ - vnútorná šírka skrinky, VHS - vnútorná hĺbka skrinky / DV - délka výsuvu, VŠ - vnitřní šírka skřínky, VHS - vnitřní hloubka skřínky

Dovozca pre Slovenskú republiku:

NÁBYTKÁR, s.r.o., Nábřežie Oravy 2909/5
026 01 Dolný Kubín, Slovenská republika

tel.: +421 43/586 40 72 fax: +421 43/582 36 49
Orange: +421 905 998 076-8 mail: objednavka@nabytkar.sk
T-mobile: +421 911 912 572 web: www.nabytkar.com

Dovozce pro Českou republiku:

NÁBYTKÁR Česká republika, s.r.o., Blanenská 1764
664 34 Brno - Kuřim, Česká Republika

tel.: +420 541 212 271 fax: +420 541 212 490
O2: +420 602 707 720 mail: cz@nabytkar.com
T-Mobile: +420 734 604 982 web: www.nabytkar.com

Montážny postup / Montážní postup

1. Nasadte zadné uchytienia /
Nasadte zadní uchycení

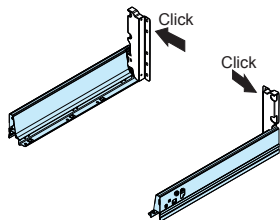

2. Predvrtajte diery a upevnite dno
skrutkami / Předvrtejte díry a
upevněte dno šrouby

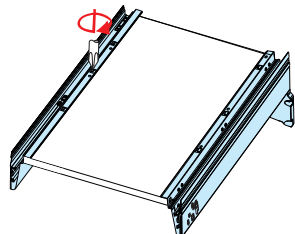

3. Nasadte zadné čelo /
Nasadte zadní čelo

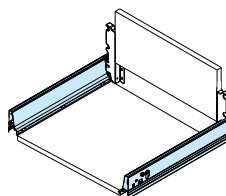

4. Nasadte zásuvku na výsuvy,
zásuvku zasuňte na doraz (počut' cvaknutie). /
Následne dlaňou dotlačte ka-
ždú z bočnic zvlášť (počut' cvaknutie). /

Nasadte zásuvku na výsuvy,
zásuvku zasuňte na doraz (slyšet
cvaknutí). Následně dlaňí dotlačte každou
z bočnic zvlášť (slyšet cvaknutí)

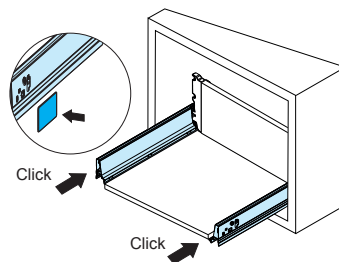

5. Priskrutkujte uchytenie predného čela, a nasadte predné
čelo na bočnice (počut' cvaknutie). /

Přišroubujte uchycení předního čela, a nasadte přední
čelo na bočnice (slyšet cvaknutí)

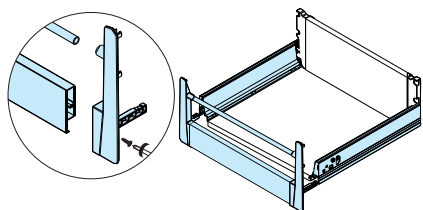

6. Nasadte relingové tyče na předné (viď str. 90)
a zadné uchytienia. /

Nasadte relingového tyče na přední (viz str. 90) a
zadní uchycení

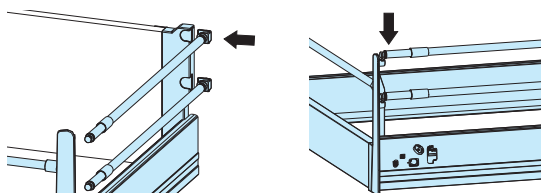

Demontáž

1. Vyberte krytky.

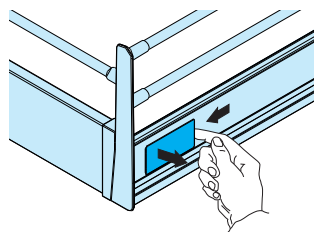

2. Uvoľnite predné čelo. /
Uvoľňte přední čelo.

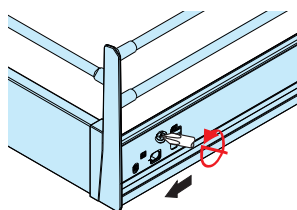

3. Uvoľnite a vytiahnite zásuvku. /
Uvoľněte a vytáhněte zásuvku.

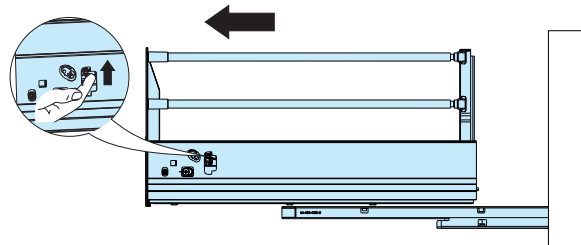

DV - délka výsuvu, VŠ - vnitřní šířka skřínky, VHS - vnitřní hloubka skřínky / DV - délka výsuvu, VŠ - vnitřní šířka skříňky, VHS - vnitřní hloubka skříňky

Dovozca pre Slovenskú republiku:

NÁBYTKÁR, s.r.o., Nábřežie Oravy 2909/5
026 01 Dolný Kubín, Slovenská republika

tel.: +421 43/586 40 72 fax: +421 43/582 36 49
Orange: +421 905 998 076-8 mail: objednavka@nabytkar.sk
T-mobile: +421 911 912 572 web: www.nabytkar.com

Dovozce pro Českou republiku:

NÁBYTKÁR Česká republika, s.r.o., Blanenská 1764
664 34 Brno - Kufim, Česká Republika

tel.: +420 541 212 271 fax: +420 541 212 490
O2: +420 602 707 720 mail: cz@nabytkar.com
T-Mobile: +420 734 604 982 web: www.nabytkar.com

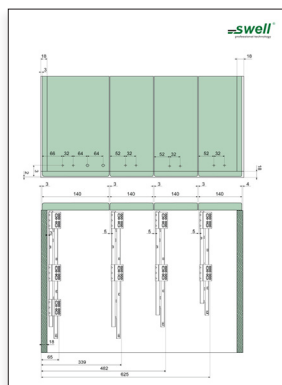

- vřtací plán pre evobox (DV = 300 - 600 mm)

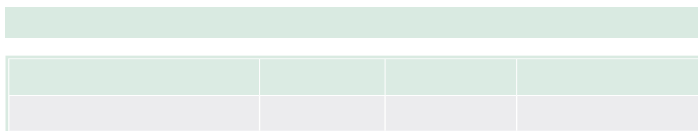

Technický náčrt [mm]

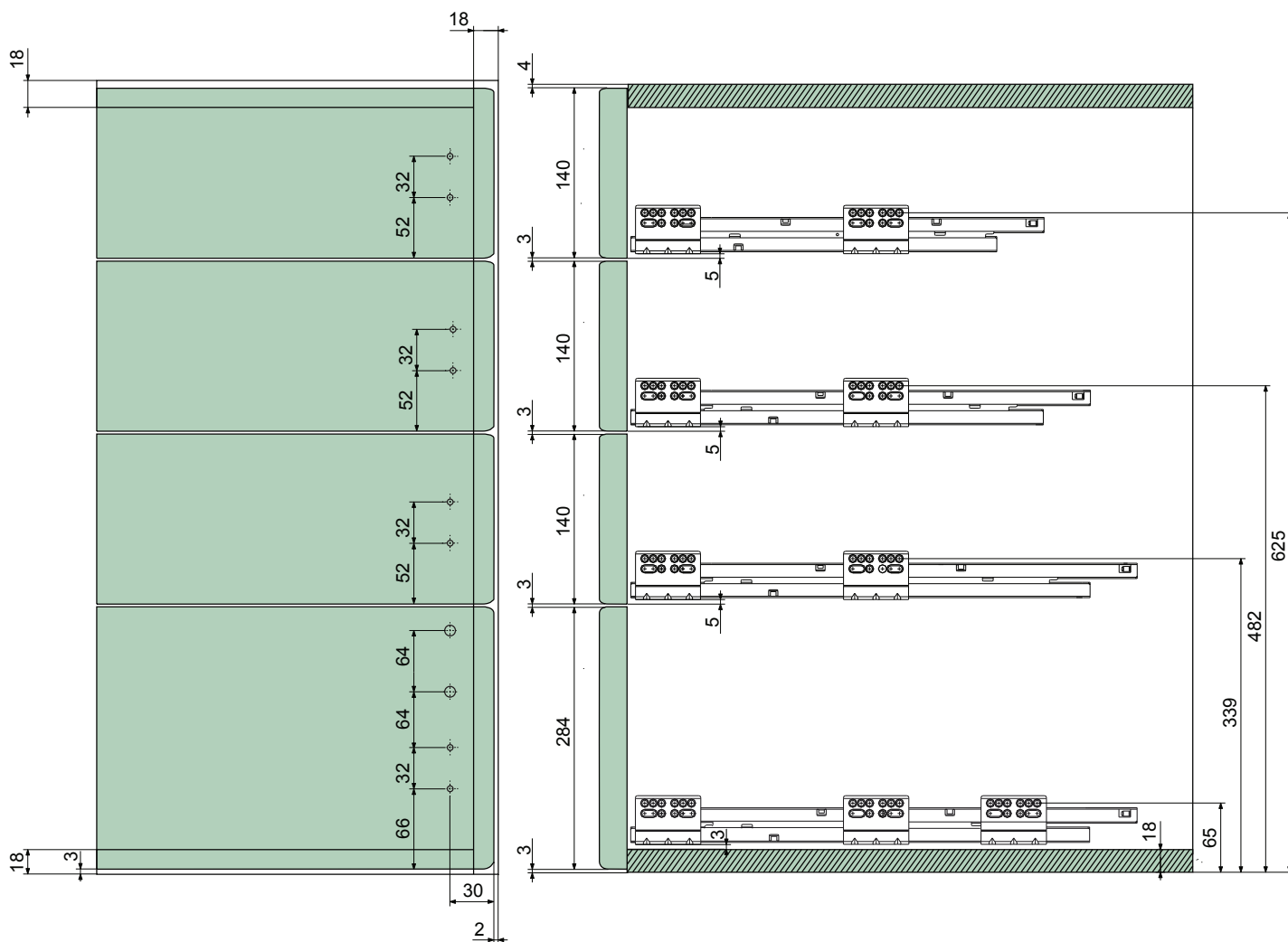

Dovozca pre Slovenskú republiku:

NÁBYTKÁR, s.r.o., Nábřeží Oravy 2909/5
026 01 Dolný Kubín, Slovenská republika

tel.: +421 43/586 40 72 fax: +421 43/582 36 49
Orange: +421 905 998 076-8 mail: objednavka@nabytkar.sk
T-mobile: +421 911 912 572 web: www.nabytkar.com

Dovozce pro Českou republiku:

NÁBYTKÁR Česká republika, s.r.o., Blanenská 1764
664 34 Brno - Kuřim, Česká Republika

tel.: +420 541 212 271 fax: +420 541 212 490
O2: +420 602 707 720 mail: cz@nabytkar.com
T-Mobile: +420 734 604 982 web: www.nabytkar.com